





Для дизельных и бензиновых двигателей

Одновальные и двухвальные установки

До 4 постов управления

Управление клапаном троллинга

Совместима со всеми существующими двигателями и редукторами



Уникальный дизайн

- Сочетание черного корпуса и хромированных ручек
- Подсветка активной шкалы
- Интуитивно понятные символы





Подключить

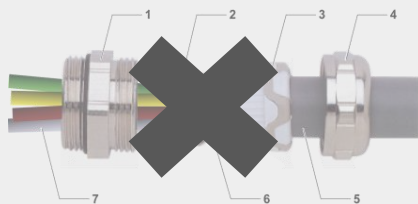
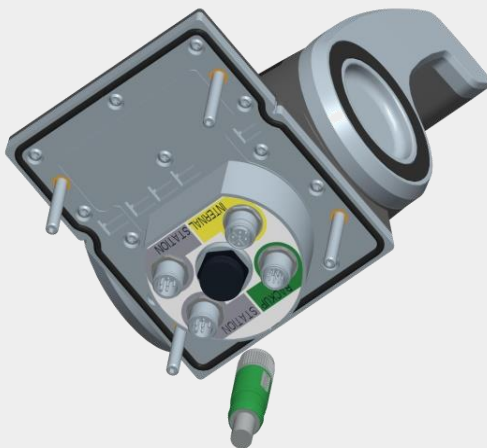

Проверить



- I. •Авто конфигурация
- II. •Авто проверка
- III. •Готово



Настроить





Базовая

Классификационная версия

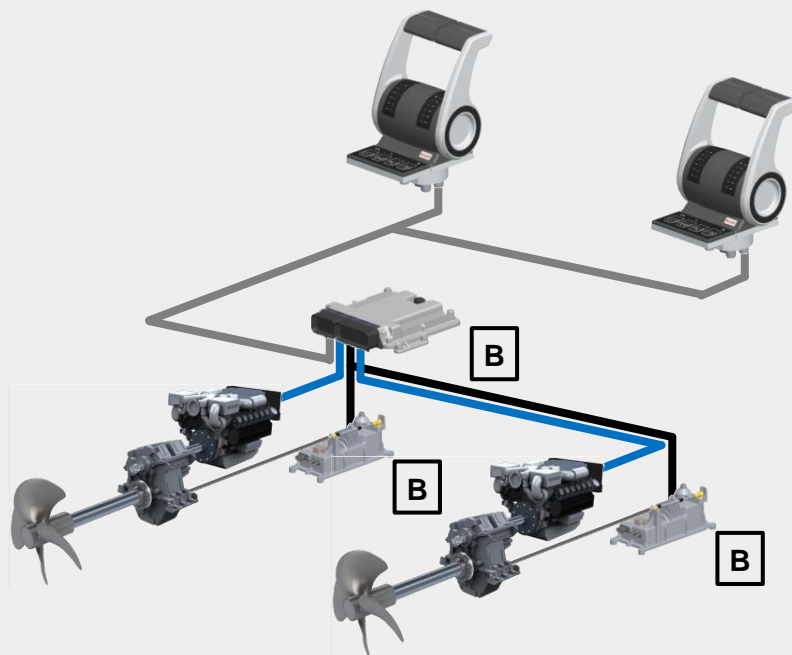



B **BOSCH** inside

Расширенная

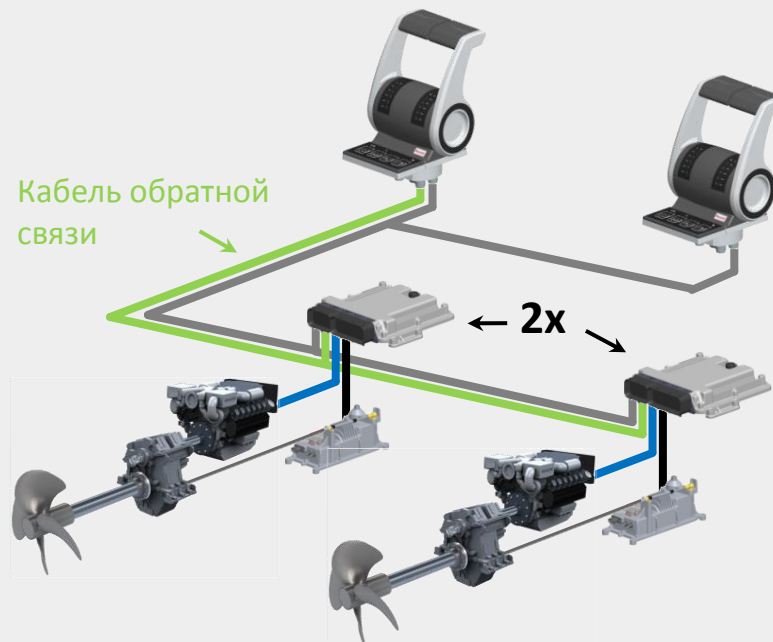
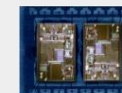
Датчик обратной связи

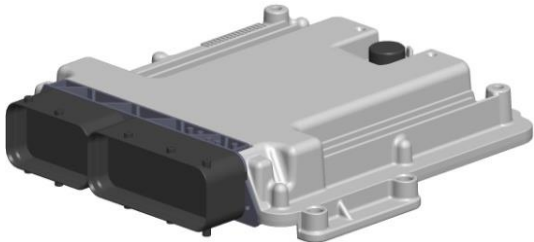

Название	Особенности	Изображение
<p>Рукоятка управления</p>	<ul style="list-style-type: none"> ■ Компактная и функциональная ■ Интегрированная клавиатура ■ Уникальный дизайн 	

Название	Особенности	Изображение
<p>Блок управления</p>	<ul style="list-style-type: none"> ■ Высокоскоростной процессор ■ Унифицированное ПО 	 <p style="text-align: right;"> BOSCH</p>

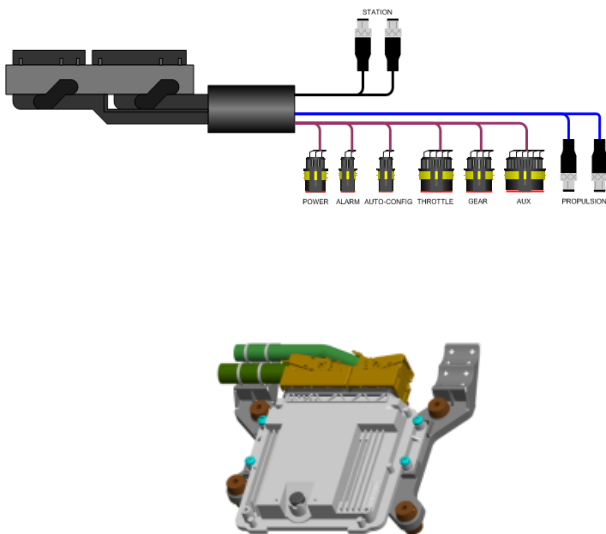
Название	Особенности	Изображение
Соединительная шина	<p>Для соединения:</p> <ul style="list-style-type: none"> ■ Питание (24В / 12 В) ■ Управление двигателем ■ Обратная связь управления двигателем* ■ Редуктор ■ Обратная связь редуктора* ■ Клапан троллинга* ■ Обратная связь от валопровода* ■ Вспомогательное соединение ■ Авто конфигурация. 	 <p>* Marex ECS расширенная</p>

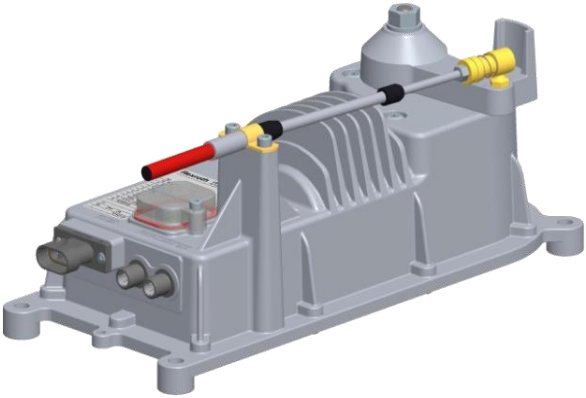
Название	Особенности	Изображение
Актуатор	<ul style="list-style-type: none">■ Управление и обратная связь по CAN-шине■ Интегрированное ручное управление■ Унифицированный сервомотор	

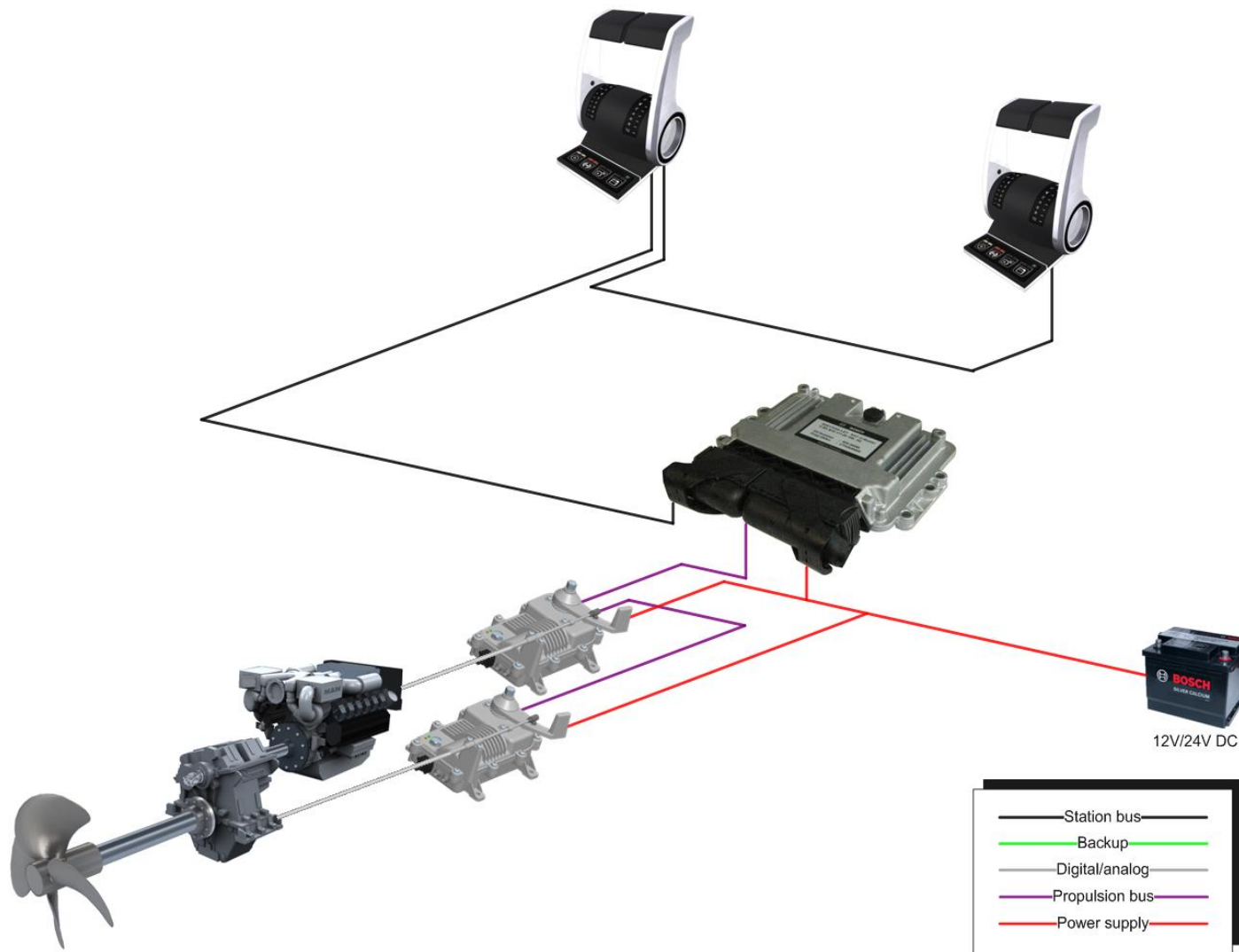

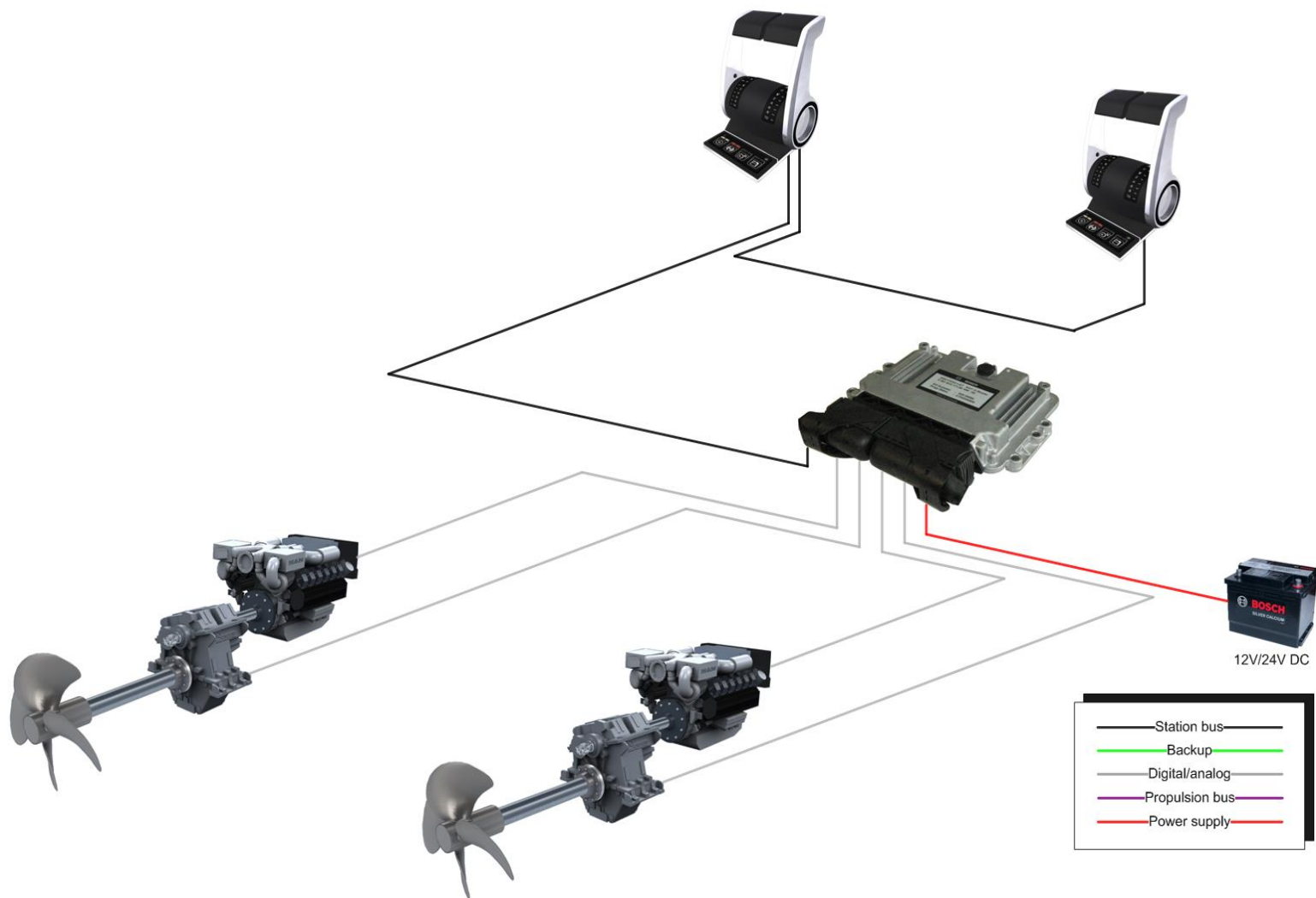

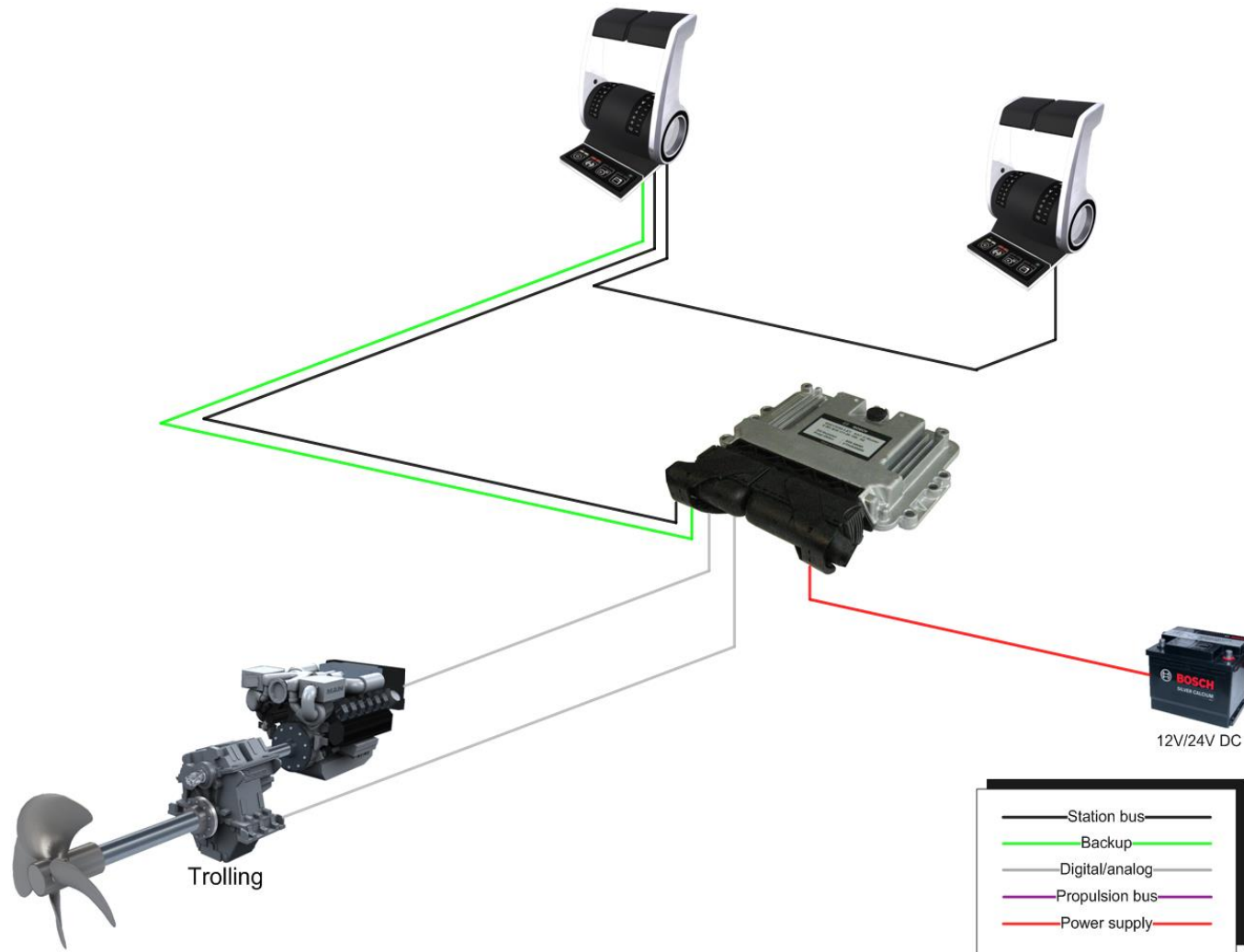

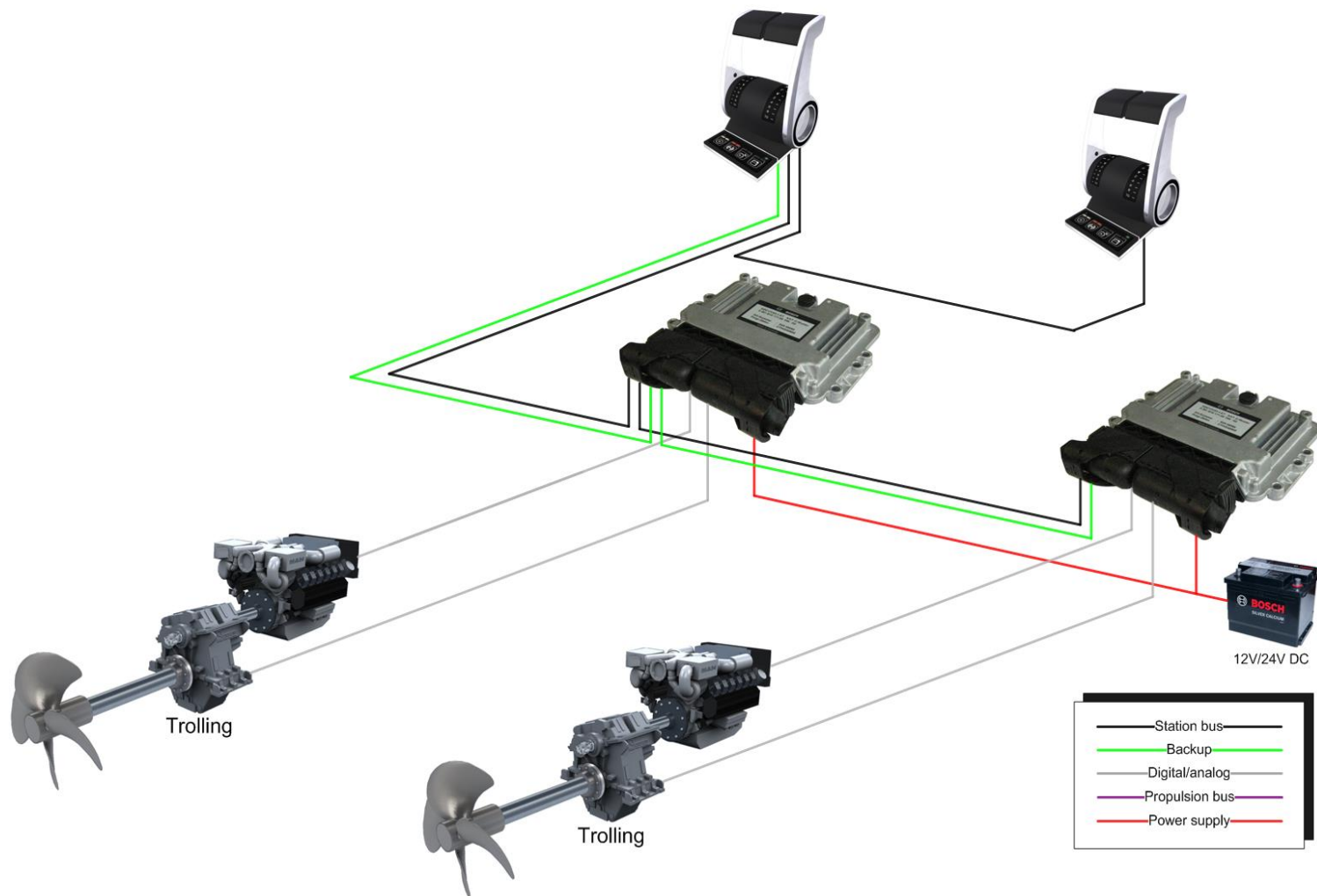

Доступная
цена

Современный
дизайн

Унификация

Сертификат РРР

Простота
установки

Безопасность

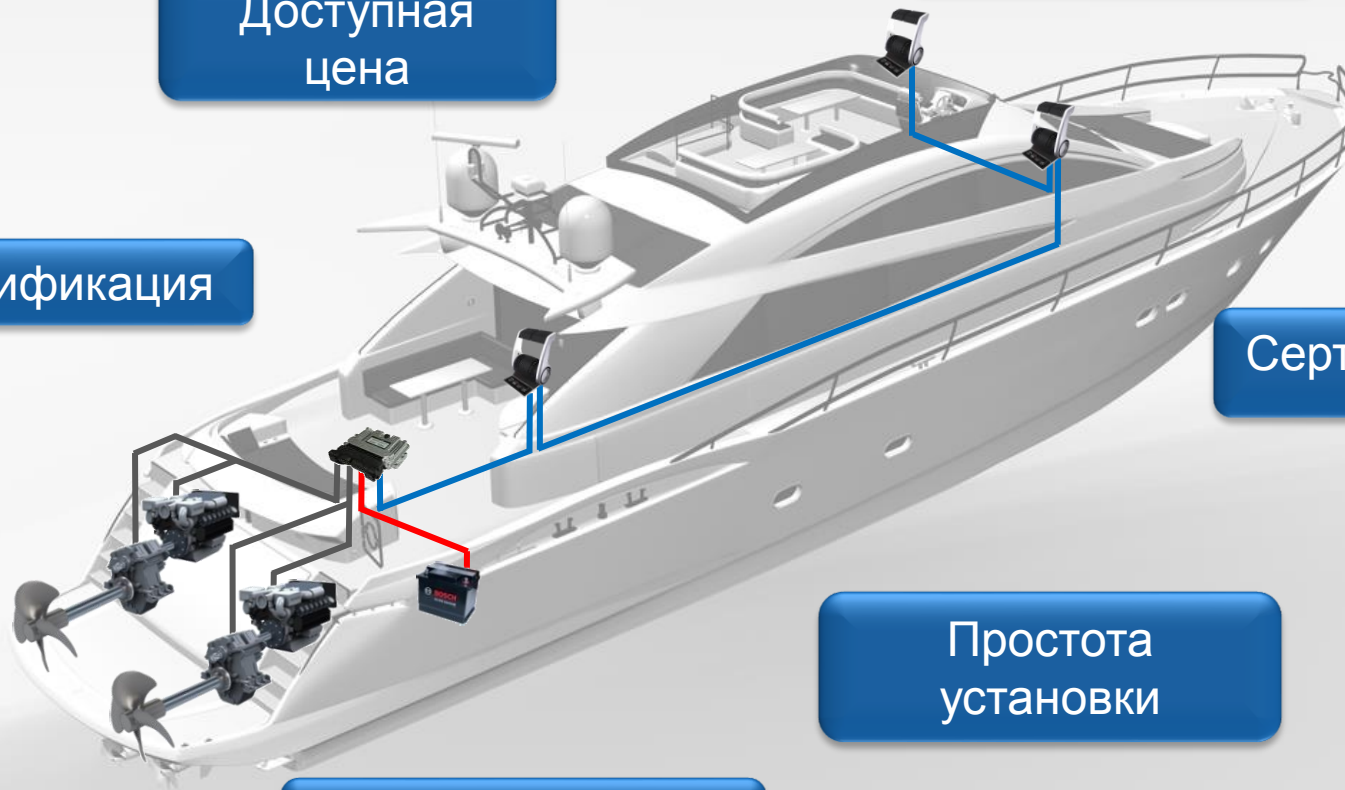



**Обращайтесь в компанию
«МОРСКАЯ ТЕХНИКА»
и оцените удобство работы с нами:
190020, Россия,
Санкт-Петербург, Ул. Бумажная 18А
Тел.: +7 (812) 309-46-46
Факс: +7 (812) 309-46-36
E-mail: office@marinetec.com**

СПАСИБО ЗА ВНИМАНИЕ